

**cashlogy**  
by Azkoyen

**Affidabilità, design e semplicità d'uso alla  
portata di qualsiasi attività commerciale.**

Exquisite technology

## Exquisite technology

Cashology è la **soluzione automatizzata di gestione del contante** perfetta per le realtà imprenditoriali che vogliono **professionalizzare la propria attività** e offrire ai clienti un'esperienza di pagamento semplice e moderna.

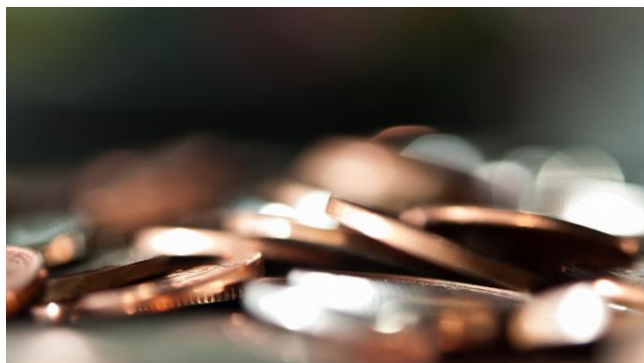

Una soluzione tecnologica intelligente e affidabile che offre **tranquillità**, riducendo al minimo i furti interni, e permette un notevole **risparmio di tempo** nelle operazioni di chiusura di cassa.

# Controllo del denaro contante per rendere più efficiente la tua attività

Una soluzione tecnologica intelligente che guarda al futuro della tua attività perché migliora la produttività dei dipendenti liberandoli dalle attività di cassa e rappresenta un passo avanti nello sviluppo del tuo business.



Riduce la possibilità di furti interni

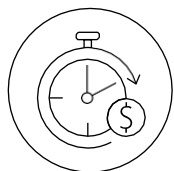

Chiusura di cassa rapida e senza errori

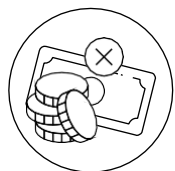

Elimina il rischio di frode

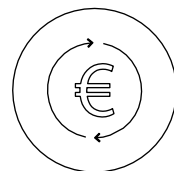

Gestisce il resto in modo ottimale



Aumenta l'igiene del locale

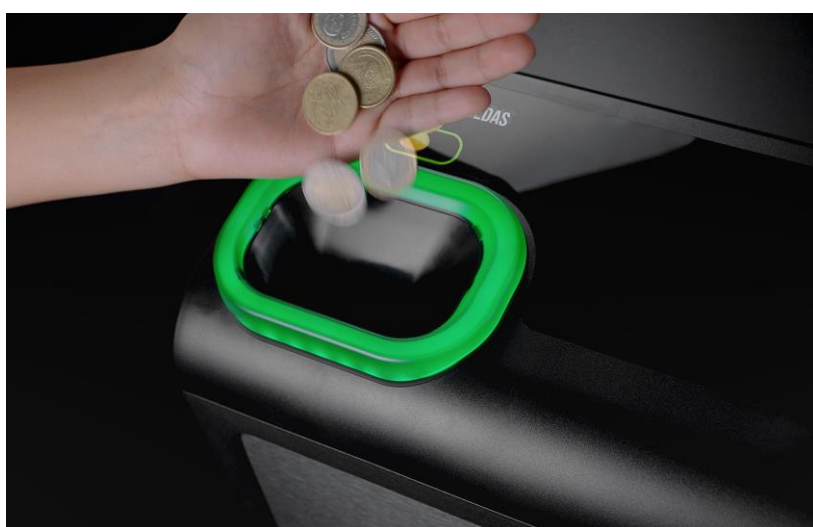

## Migliora l'esperienza d'acquisto

Cashlogy è la soluzione progettata per garantire la massima semplicità d'uso per clienti e dipendenti. Grazie agli indicatori luminosi, alla grafica e al display, il processo di pagamento è semplice e intuitivo. Inoltre, la sua modularità agevola l'accesso alle parti interne per la manutenzione e la pulizia.

### Minimizza gli errori

Il cliente riceve sempre il resto corretto

### Risparmia tempo

Più tempo ai dipendenti per un servizio di qualità superiore

### Semplicità d'uso

Intuitivo e semplice da usare. Curva di apprendimento rapida

### Supporto

Video tutorial per la soluzione rapida dei problemi

# Facile integrazione nella tua attività

Una soluzione compatta, solida e moderna che può essere integrata facilmente nella tua attività grazie a diverse opzioni di configurazione, personalizzazione e ai moduli intercambiabili.



Inoltre, con l'**app Cashlogy** e i nostri **servizi di manutenzione** avrai meno preoccupazioni e potrai dedicarti a ciò che è davvero importante



Visualizza i movimenti di cassa da remoto e ricevi notifiche dal tuo dispositivo tramite l'**app Cashlogy**



Un'ampia scelta di **pacchetti di manutenzione** e un servizio tecnico d'eccellenza per il tuo dispositivo

Ingresso monete

Uscita monete

Ingresso banconote

Uscita banconote



## Design compatto

\* Misure in mm

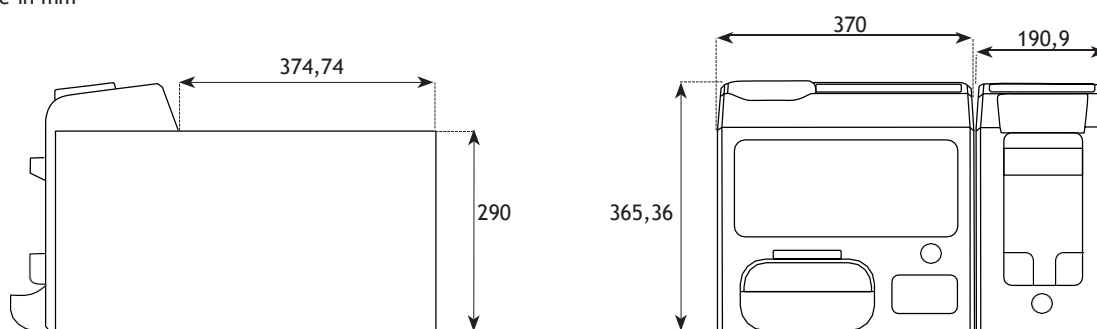

## 2 configurazioni possibili



1. Dipendente 2. Cliente

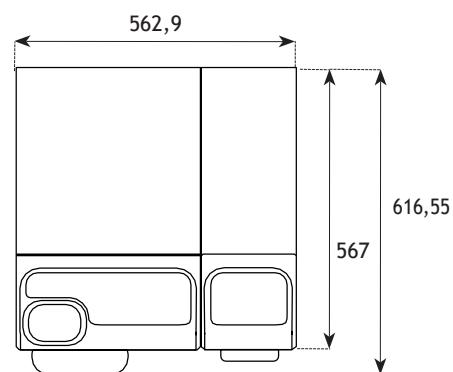

### Rapido ricircolo di monete

### Rapido ricircolo di banconote

	Rapido ricircolo di monete	Rapido ricircolo di banconote
Accettazione	Fino a 80 monete di taglio diverso	Singola
Validazione	Da 1 centesimo a 2 euro	Da 5 euro a 500 euro
Capacità	2€: 120 pz.    0,10€: 245 pz. 1€: 150 pz..    0,05€: 245 pz. 0,50€: 135 pz.    0,02€: 310 pz. 0,20€: 190 pz.    0,01€: 390 pz.	3 unità di ricircolo fino a 50 banconote in base al taglio
Velocità di validazione	3,5 monete / secondo	1 banconota / secondo
Velocità di pagamento	Fino a 30 monete / secondo	1 banconota / secondo

**cashlogy**  
by **Azkoyen**

**Exquisite technology**

Per maggiori informazioni, contattaci ai recapiti:

T. +39 059 284 009

[cashlogyitalia@azkoyen.com](mailto:cashlogyitalia@azkoyen.com)

[www.cashlogy.it](http://www.cashlogy.it)